

Categoría

Introducción	2
Descripción del Producto	2
1. Resumen del Producto	2
2. Accesorios	3
3. Conexión USB-C al Ordenador	3
4. Conexión con Teléfono de Android y Tableta de Android	4
5. Compatibilidad	5
Configuración del Producto	5
6. Descarga del Controlador	5
7. Instalación del Controlador	5
a) Windows	5
b) Mac	5
c) Linux	6
8. Configuración de Funciones del Controlador	7
Configuración del Dispositivo	8
Ajustes del Lápiz	19
Configuración del controlador	22
9. Desinstalación del Controlador	23
a) Windows	23
b) Mac	23
c) Linux	23
Preguntas Frecuentes	23

Introducción

Descripción del Producto

1. Resumen del Producto

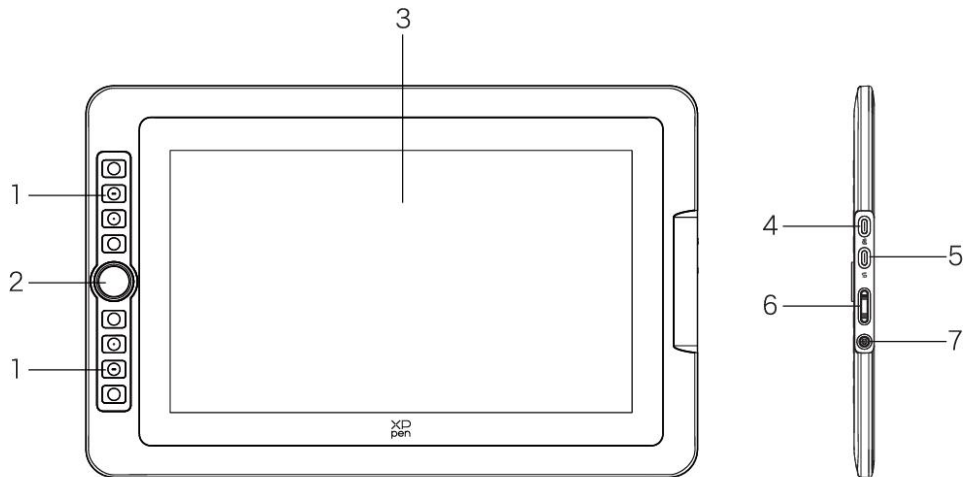

1. Teclas expés
2. Rueda
3. Área de Pantalla/Trabajo
4. Puerto USB-C a USB-A
5. Puerto USB-C multifuncional
6. Brillo arriba / abajo
7. Botón de Encendido / Luz Indicadora

Pulse el botón de encendido para encender el dispositivo, y la luz azul se mantendrá encendida

2. Accesorios

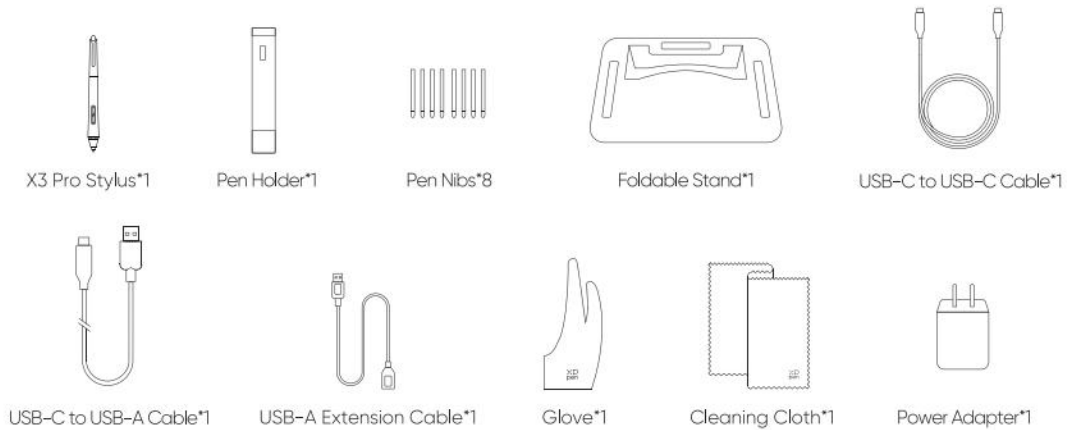

- Lápiz con Chip Inteligente X3 Pro*1
- Soporte para el Lápiz*1
- Puntas de Lápiz*8
- Soporte plegable *1
- Cable USB-C a USB-C*1
- Cable USB-C a USB-A*1
- Cable de Extensión USB-A*1
- Guante*1
- Paño de Limpieza*1
- Adaptador de Corriente*1(solo Artist 15.6 Pro V2)

*La imagen es solo para fines ilustrativos. Por favor, consulte el producto real recibido.

*El adaptador de corriente está incluido con los accesorios de Artist 15.6 Pro V2, mientras que es opcional para Artist 13.3 Pro V2.

3. Conexión USB-C al Ordenador

- 1) Por favor, conecte el ordenador y la pantalla gráfica a través del cable USB-C a USB-C.
- 2) Si la pantalla gráfica no se enciende, conéctela al adaptador de corriente usando el cable USB-A a USB-C para el suministro de energía.

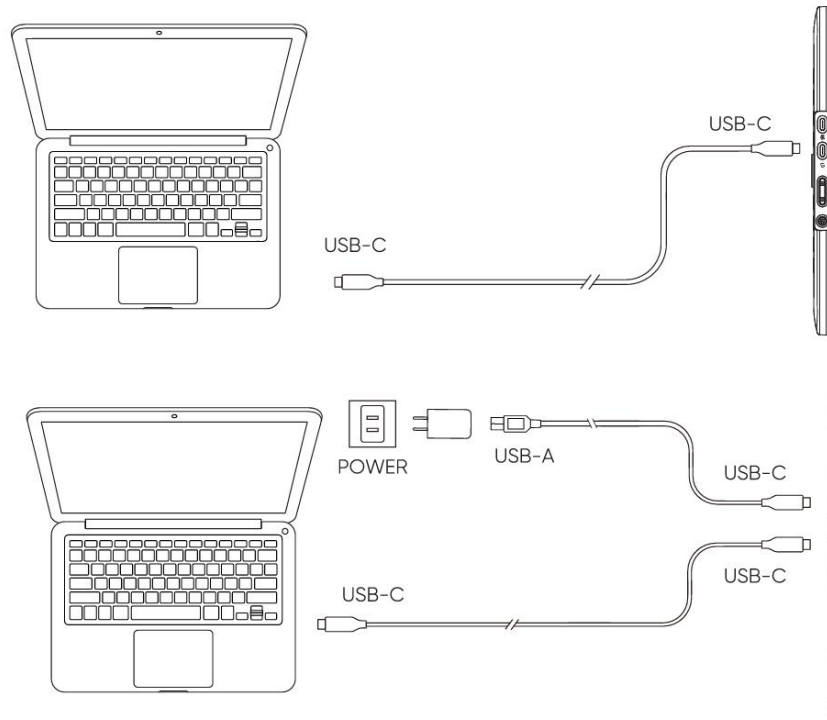

*Debido a las diferentes especificaciones del producto, es posible que el adaptador de corriente no sea estándar. Por favor, consulte el producto real recibido.

4. Conexión con Teléfono de Android y Tableta de Android

Visite el sitio web de XPPen para ver los modelos compatibles

- 1) Conecte la pantalla gráfica a su dispositivo directamente con el cable USB-C.
- 2) Conecte el adaptador de corriente a su dispositivo con el cable USB-C a USB-A.

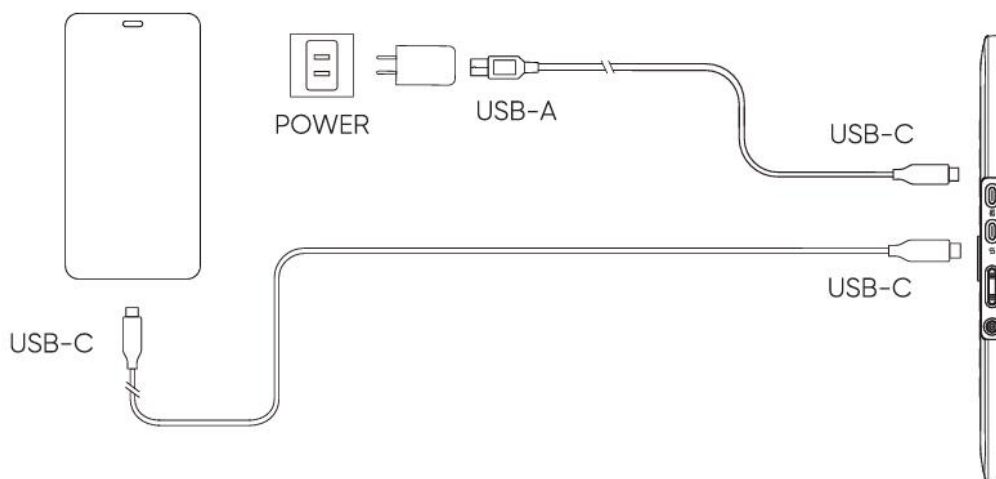

*Por favor, consulte el sitio web oficial para modelos de teléfonos compatibles.

*Debido a las diferentes especificaciones del producto, es posible que el adaptador de corriente no sea estándar. Por favor, consulte el producto real recibido.

5. Compatibilidad

Windows 7 o posterior
macOS 10.13 o posterior
ChromeOS 88 o posterior
Android (USB3.1 DP1.2)
Linux

Configuración del Producto

6. Descarga del Controlador

1. Asegúrese de que su ordenador y el dispositivo estén conectados
2. Inicie sesión en el sitio web oficial de XPPen (<https://www.xp-pen.es/>), haga clic en "Soporte", y luego descargue. Elija un modelo del producto y descargue el controlador más reciente según su sistema de computadora.
3. Abra el controlador, configure los Parámetros y pruebe la funcionalidad del producto

7. Instalación del Controlador

Notas:

- Antes de la instalación, por favor cierre todos los softwares antivirus y de gráficos.
- Desinstale los controladores (si los hay) para otras pantallas gráficas antes de la instalación.
- Reinicie su computadora después de completar la instalación.
- Para obtener el mejor rendimiento de su dispositivo, le recomendamos que instale el controlador más reciente.

a) Windows

Descomprima el archivo. Ejecute el archivo "exe" como administrador y siga las indicaciones para completar la instalación.

b) Mac

Descomprima el archivo, ejecute el archivo "pkg" y siga las instrucciones para completar la instalación. Vaya a Configuración del Sistema -> Privacidad y Seguridad -> Accesibilidad, asegúrese de que la opción PenTabletDriver esté marcada; De lo contrario, es posible que el dispositivo y el controlador no funcionen correctamente.

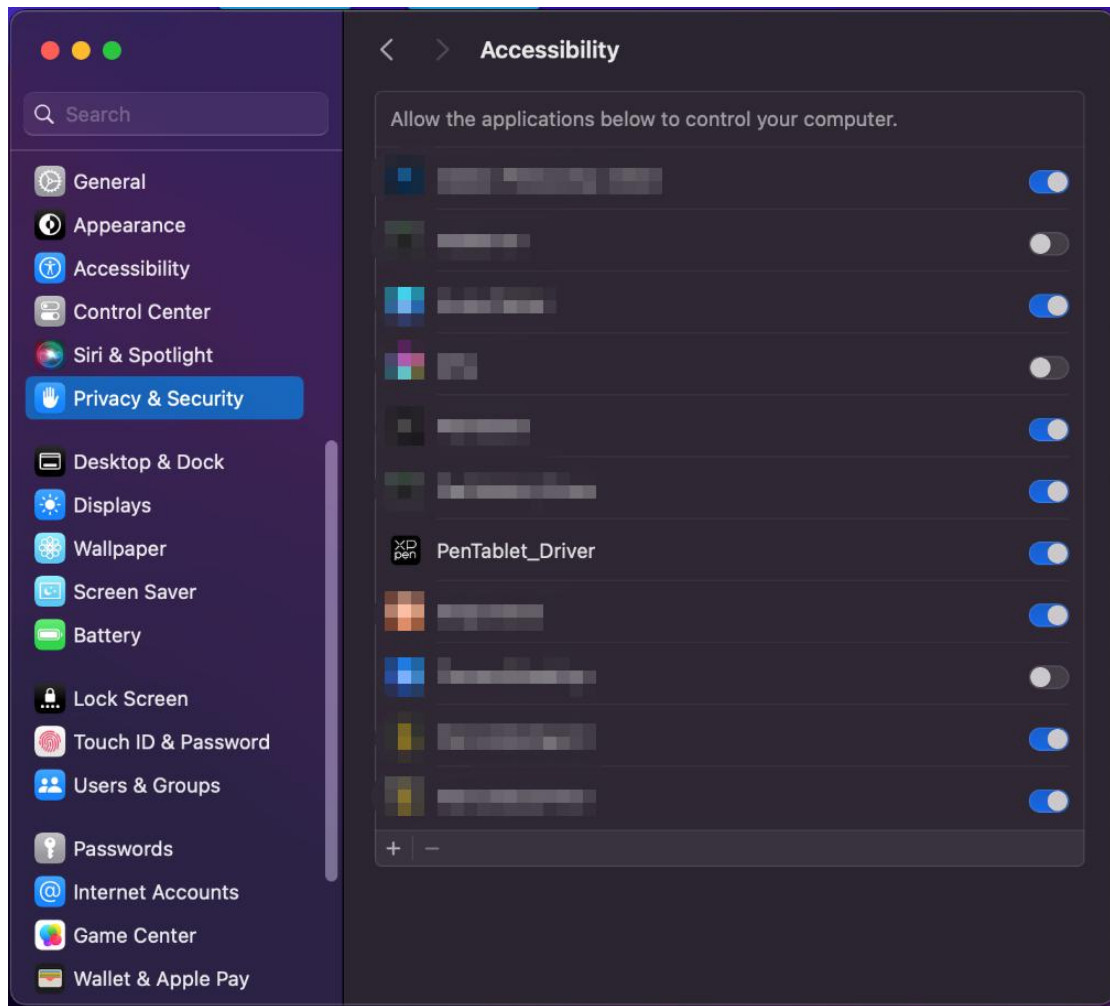

Si no hay ningún PenTablet_Driver en la lista, vaya a Biblioteca de recursos -> Soporte de Aplicaciones -> PenDriver para agregar el controlador manualmente.

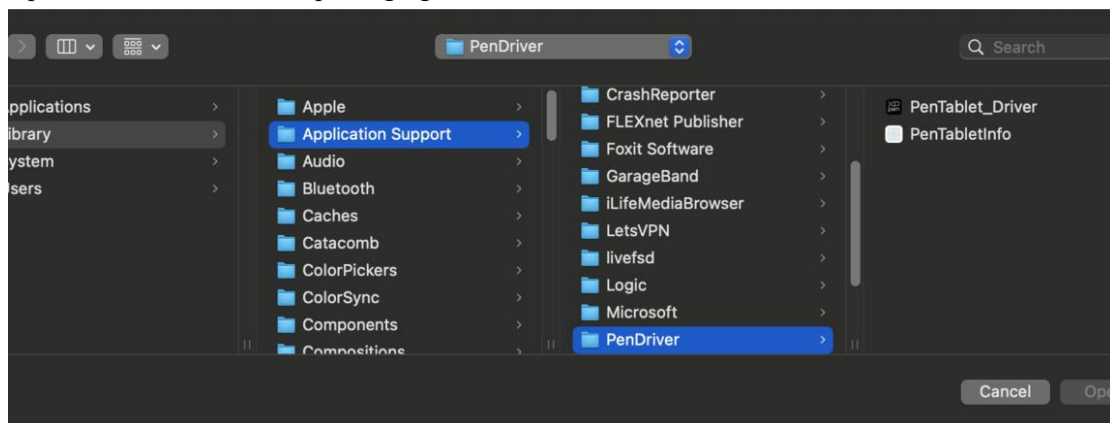

c) Linux

DEB: Introduzca el comando "sudo dpkg -i". Arrastre el archivo de instalación a la ventana y ejecute el comando;

RPM: Introduzca el comando "sudo rpm -i". Arrastre el archivo de instalación a la ventana y ejecute el comando;

Tag.gz: Descomprima el archivo. Introduzca el comando "sudo". Arrastre "install.sh" a la ventana y ejecute el comando.

8. Configuración de Funciones del Controlador

- Antes de usar, asegúrese de que su dispositivo esté conectado correctamente a su computadora; Si el dispositivo está conectado correctamente, el nombre del dispositivo se mostrará en la esquina superior izquierda del controlador.

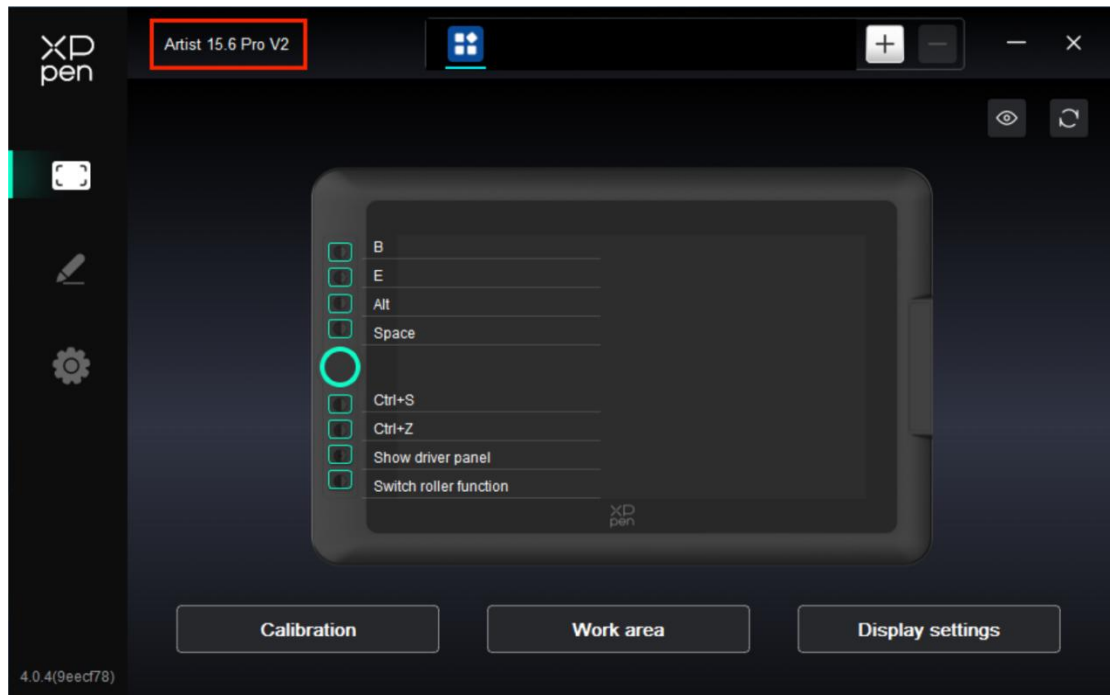

- Si el dispositivo no está conectado o falla la conexión, puede ver el siguiente mensaje. En este caso, intente reiniciar su computadora o el controlador, o contacte a nuestro personal de servicio para obtener soporte.

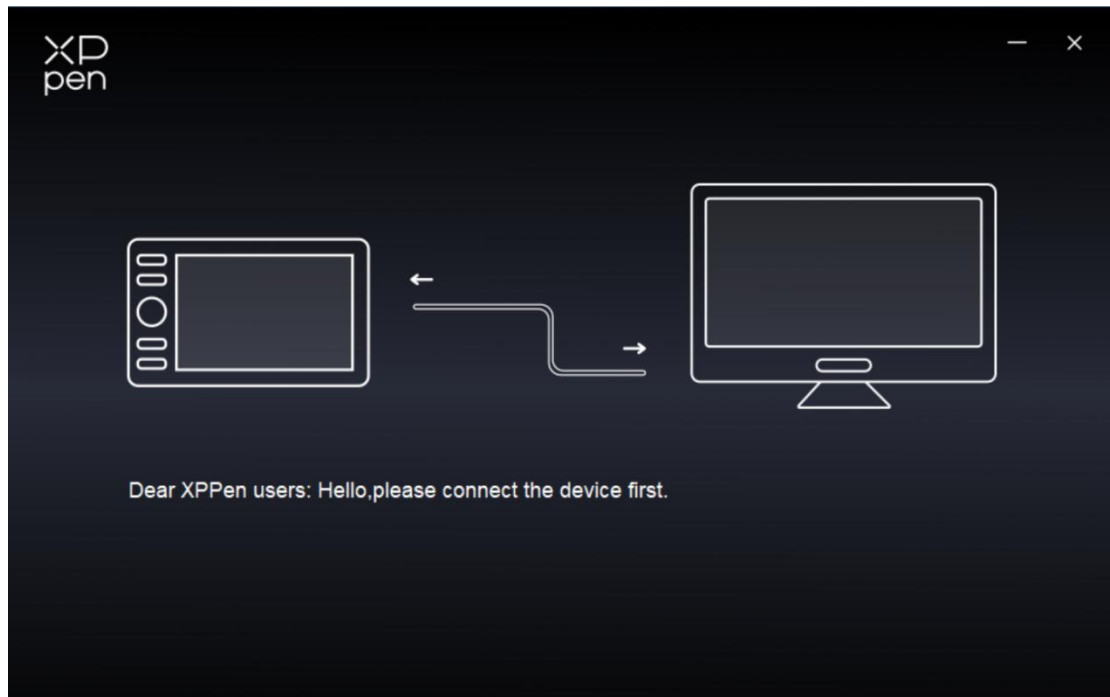

Configuración del Dispositivo

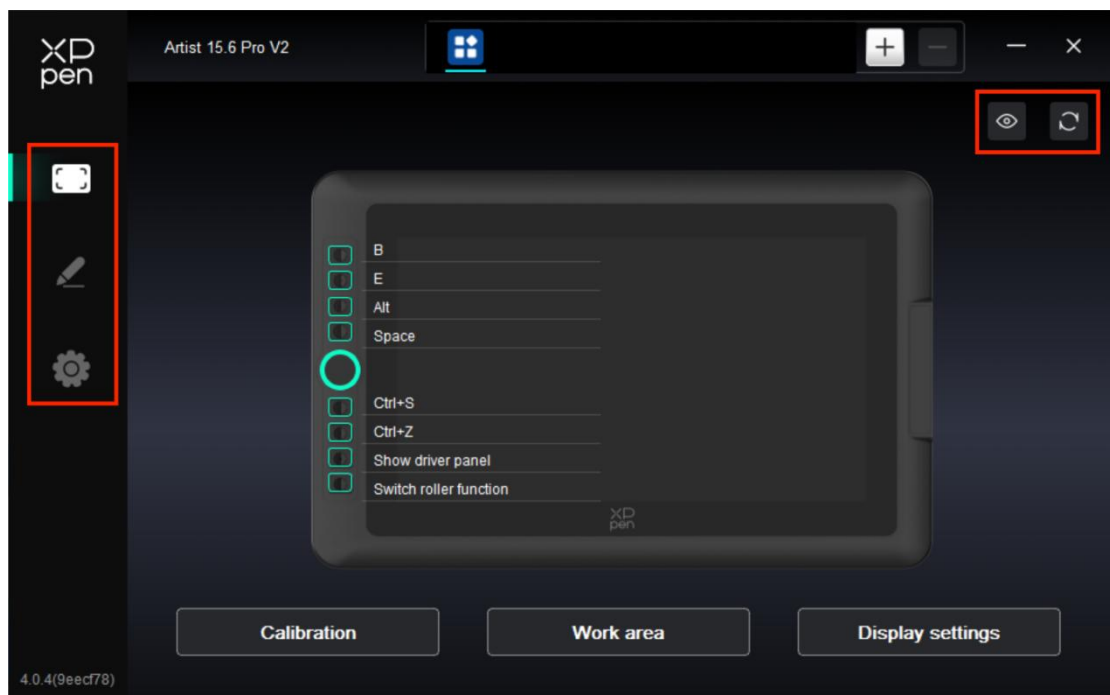

- Haga clic en los íconos de la barra de menú a la izquierda para cambiar entre las funciones del controlador. De arriba a abajo, estas son: **Configuración del Dispositivo**, **Ajustes del Lápiz** y **Configuración del Controlador**.
- Haga clic en el botón Ocultar/Mostrar en la esquina superior derecha para activar o desactivar la vista previa de las funciones de las teclas exprés.
- Haga clic en el botón de restaurar valores predeterminados en la esquina superior derecha restaurará el dispositivo a la configuración predeterminada.

1. Calibración

Debido a las diferencias individuales en los hábitos de sujeción del lápiz y el ángulo en que se sostiene, utilice el lápiz de la manera en que lo hace habitualmente. Para asegurarse de que el producto se adapte mejor a sus hábitos de uso personal, haga clic en el centro de la Cruz Roja en la pantalla del dispositivo con el lápiz para calibrar el desvío entre el lápiz y el cursor.

2. Área de Trabajo

Defina la asignación entre el área de trabajo del dispositivo y el área de visualización de la pantalla.

2.1. Pantalla

- Puede establecer la asignación entre el área de visualización del monitor actual y el dispositivo.
 - a) Si se utilizan varios monitores en modo duplicado, el área de trabajo del dispositivo se asignará a todos los monitores. Cuando el lápiz se mueve en el área de trabajo, el cursor en todos los monitores se moverá al mismo tiempo.
 - b) Si se utilizan varios monitores en modo extendido, vaya a las pestañas de monitor para seleccionar uno de los monitores al que se asignará el área de trabajo del dispositivo.

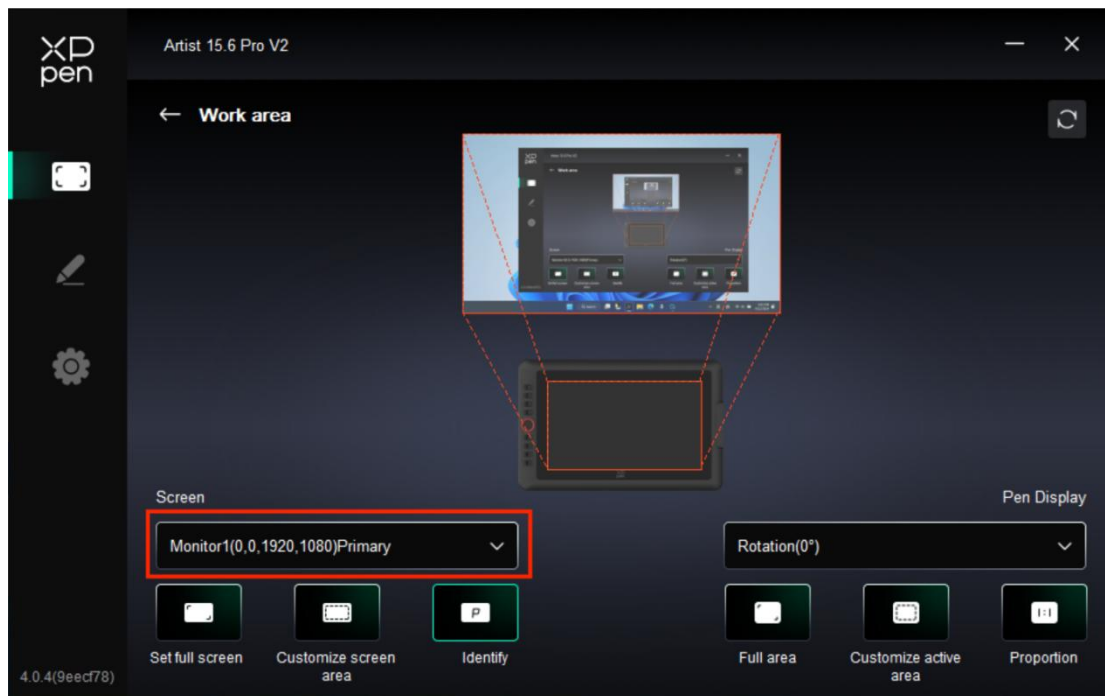

- Configurar el área asignada del monitor:
 - a) Configurar la pantalla completa: Toda el área del monitor seleccionado.
 - b) Personalizar área de pantalla:

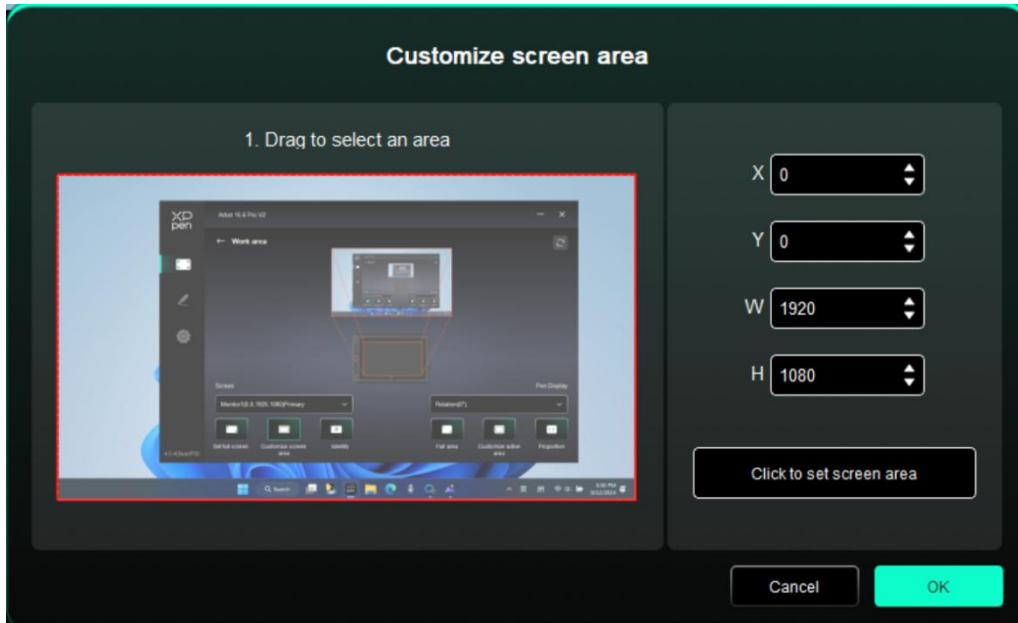

- Arrastre para seleccionar un área: Arrastre el cursor de un punto a otro en la pantalla.
- Coordenadas: Introduzca manualmente las coordenadas en las casillas de entrada correspondientes para X, Y, W y H.
- Haga clic para configurar el área de la pantalla: Haga clic en la posición de la esquina superior izquierda y en la posición de la esquina inferior derecha para seleccionar en el monitor.

c) Identificar:

Identifique todos los monitores conectados. El identificador numérico se mostrará en la esquina inferior izquierda de cada monitor.

2.2. Tableta Gráfica Interactiva

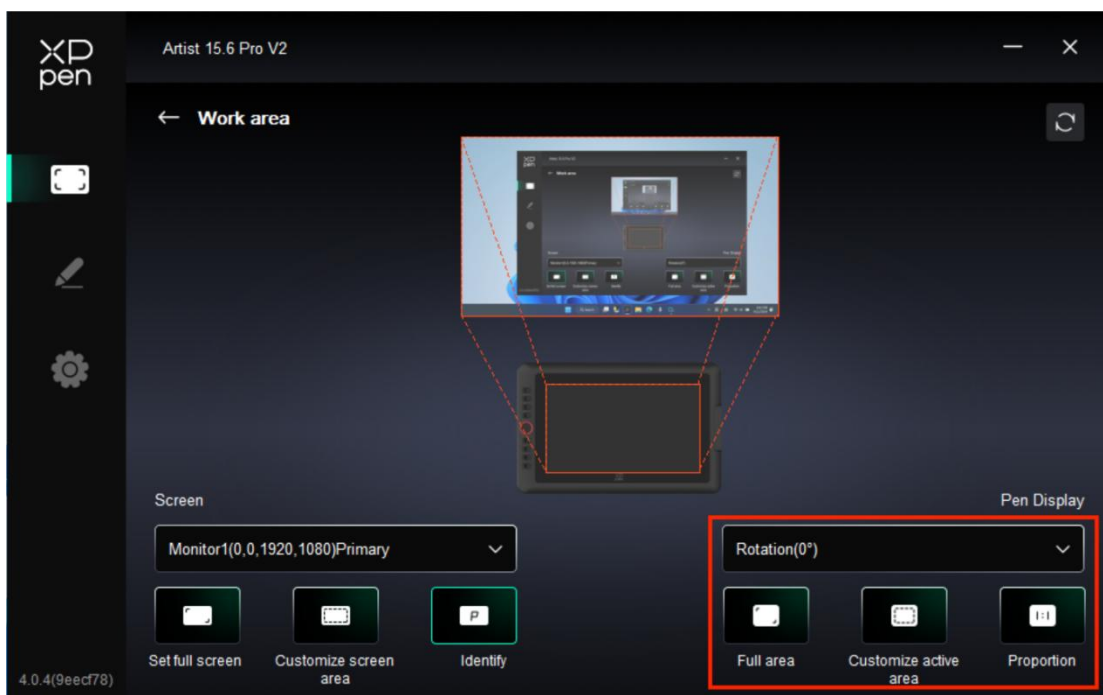

- Configure el área de trabajo del dispositivo:
 - a) Área completa: Toda el área de trabajo del dispositivo está disponible.
 - b) Personalizar área activa:

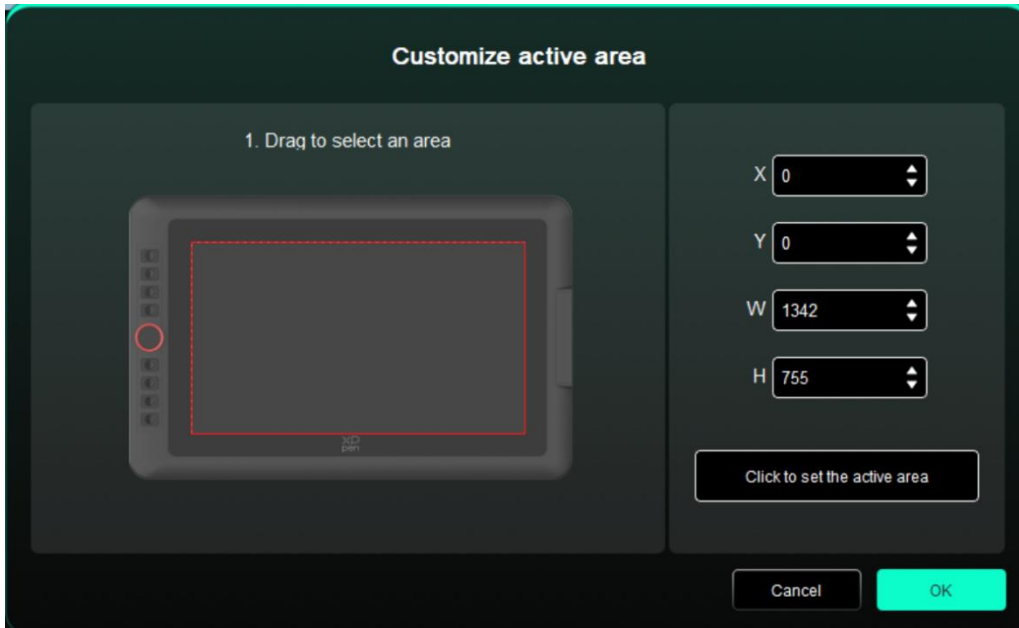

- Arrastre para seleccionar un área: Arrastre el cursor de un punto a otro en el dispositivo.
 - Coordenadas: Introduzca manualmente las coordenadas en las casillas de entrada correspondientes para X, Y, W y H.
 - Hacer clic para configurar el área activa: Use el lápiz para hacer clic en la posición de la esquina superior izquierda y la posición de la esquina inferior derecha en su dispositivo.
- c) Proporción: Escale proporcionalmente el área de trabajo de su dispositivo y el área de visualización seleccionada.

Si dibuje un círculo en el dispositivo después de seleccionar las proporciones, aparecerá un círculo en la pantalla. Sin embargo, es posible que parte del área de trabajo no se utilice. Pero si no elige la proporción de la mesa y dibuja un círculo, entonces el círculo puede convertirse en una elipse en la pantalla.

- Rotación:

Puede configurar el dispositivo en 0°, 90°, 180° y 270° en el sentido horario para su uso.

Modo para zurdos: Girar 180°.

3. Configuración de Visualización

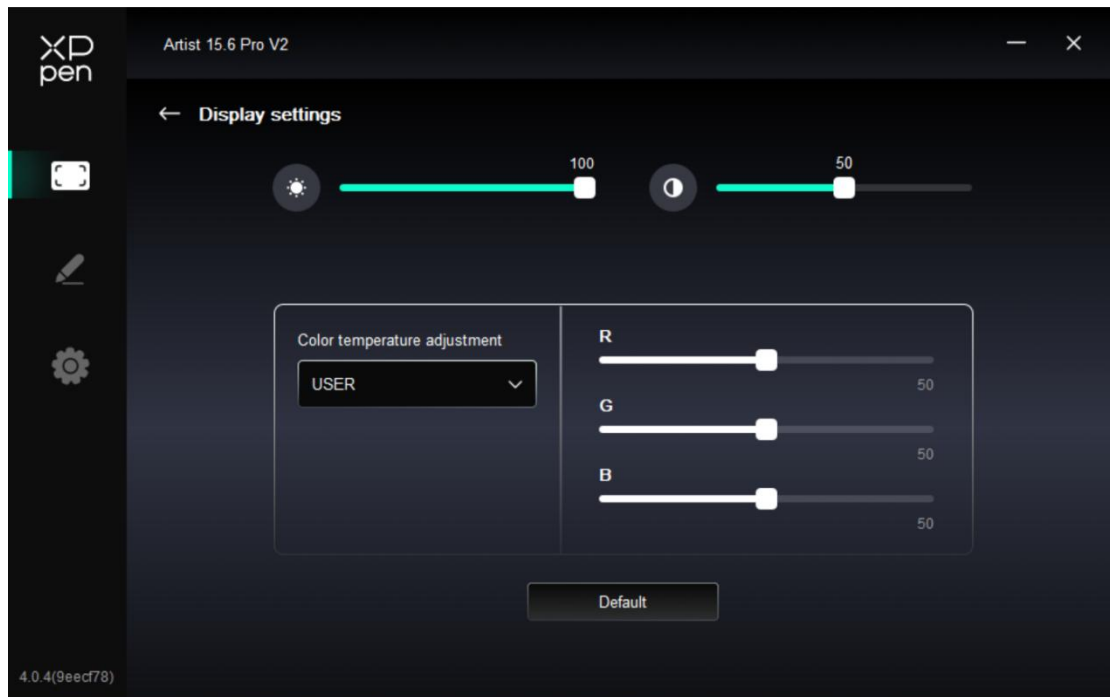

➤ Brillo, Contraste

Deslice el control deslizante correspondiente para ajustar el brillo y el contraste.

➤ Temperatura de color

El controlador ofrece cinco modos: 5000K, 6500K (predeterminado), 7500K, 9300K, USUARIO;

En particular, en el modo USUARIO, la temperatura de color se puede personalizar ajustando los valores de R, G y B.

4. Aplicación

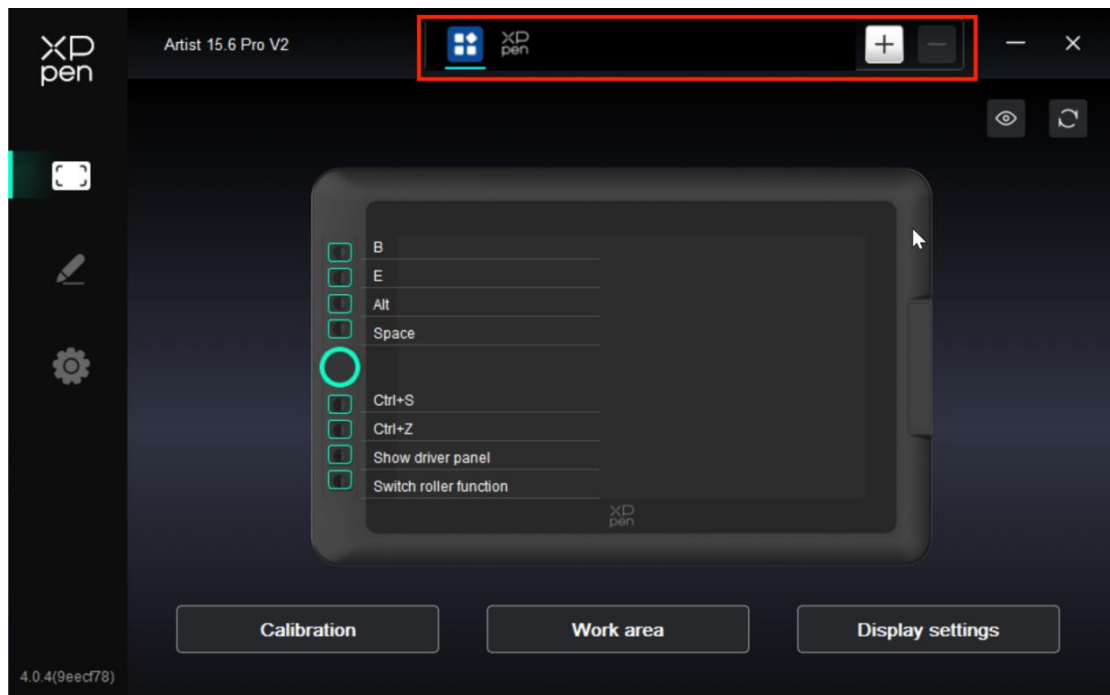

- Puede agregar hasta 7 aplicaciones de la lista de aplicaciones anterior según sea necesario. Los pasos específicos para agregar son los siguientes:
 1. Haga clic en el icono + en la parte superior derecha de la barra de aplicaciones para abrir la lista de aplicaciones;
 2. Seleccione una aplicación para agregar de las aplicaciones en ejecución o haga clic en Navegar para agregar desde las aplicaciones instaladas;
 3. Haga clic en "OK" para agregar la aplicación seleccionada;
 4. Seleccione una aplicación agregada y haga clic en el icono - en la parte superior derecha de la barra de aplicaciones para eliminar la aplicación.

- Marque una de las aplicaciones, luego podrá personalizar su funciones de **tecla exprés**, la **rueda de desplazamiento** y las **teclas del lápiz**. El cambio solo es válido cuando utiliza la aplicación. Al cambiar entre diferentes aplicaciones, el controlador reconocerá automáticamente y cambiará a la configuración correspondiente.

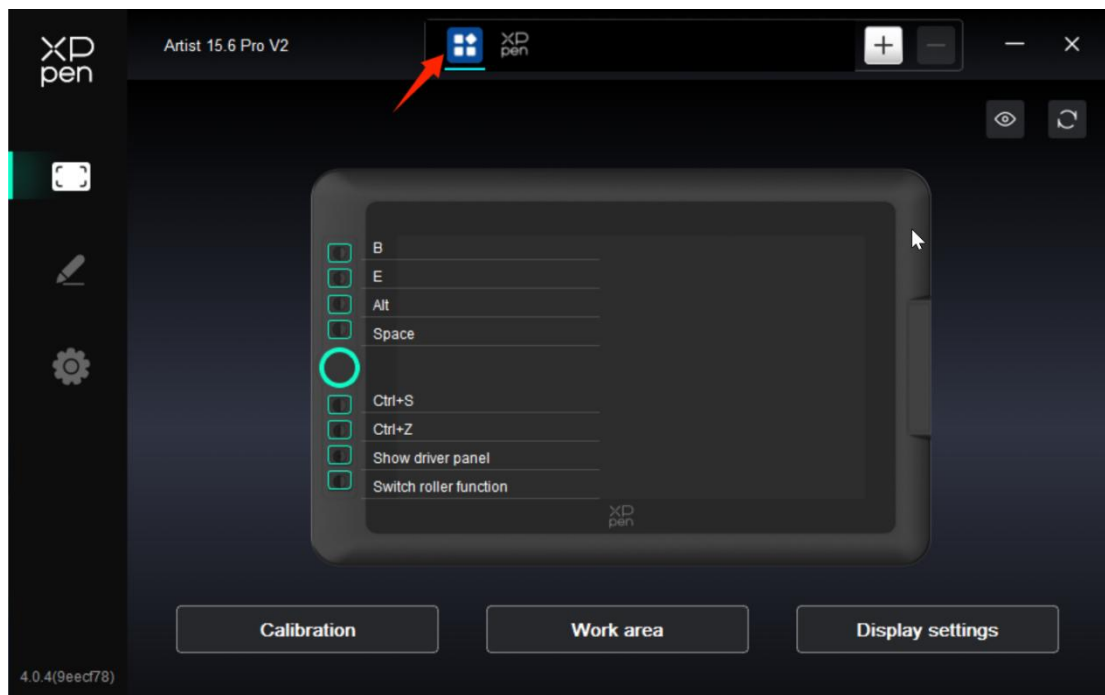

- Si selecciona todas las demás aplicaciones, se aplicará a otras aplicaciones no personalizadas.

5. Teclas exprés

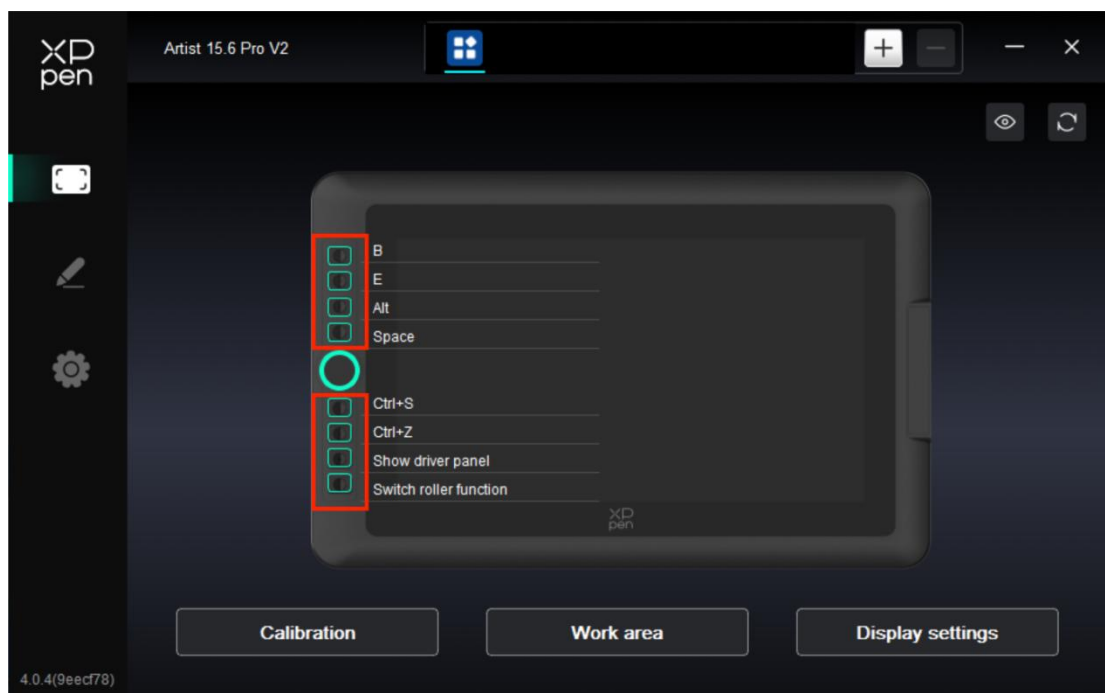

Haga clic en la tecla exprés correspondiente en el diagrama del dispositivo para abrir la interfaz de configuración de teclas rápidas y personalizar las Configuraciones de funciones.

- Teclas exprés

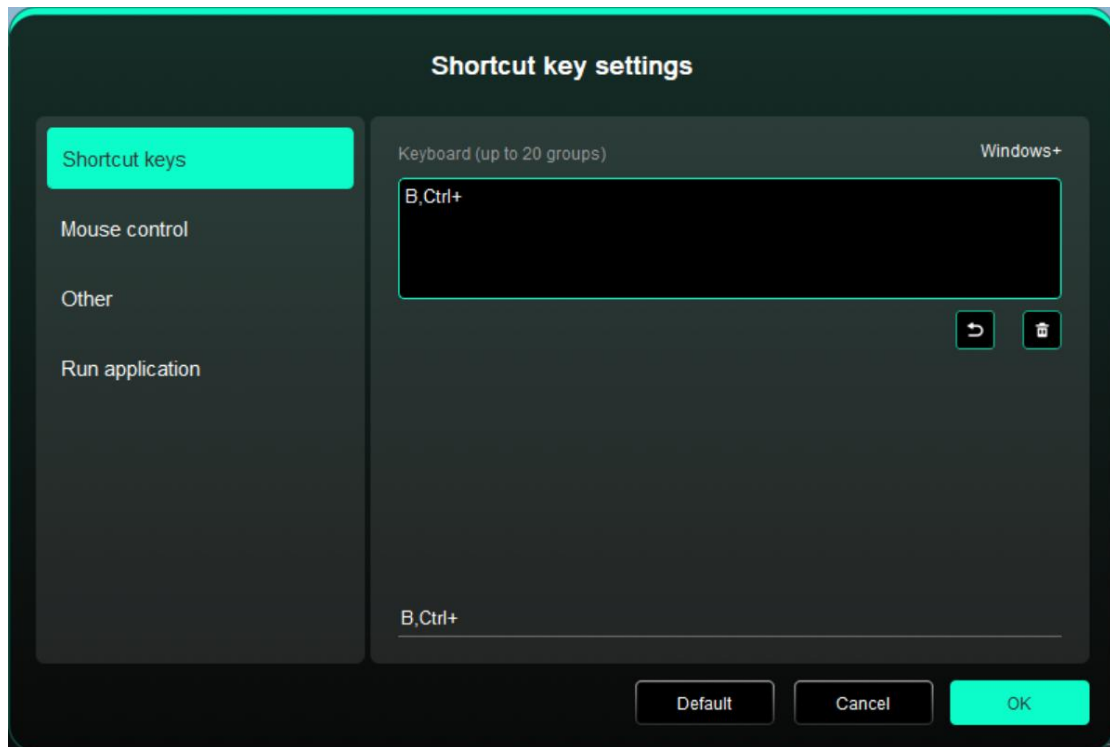

Puede configurar la tecla actual con el atajo de teclado común en la aplicación de su elección: Por ejemplo, configúrelo como Alt+A en 3D MAX, de modo que se pueda utilizar la herramienta de alineación.

- a) Se pueden configurar varios atajos de teclado con la misma tecla: Por ejemplo, introduzca Ctrl+C/Ctrl+V y, al presionar la tecla, las funciones de teclas exprés se ejecutarán una vez.
- b) Al agregar una combinación de teclas que contenga "Windows", use "Windows+" en la esquina superior derecha en lugar de la tecla del sistema en el teclado: Por ejemplo, si desea escribir "Win(Cmd)+Shift+3", simplemente haga clic en "Windows+" en la esquina superior derecha y luego presione "Shift+3" en el teclado.
- c) Nombre personalizado: En la parte inferior de la pantalla, puede personalizar el nombre de la configuración actual.

➤ Control del Ratón

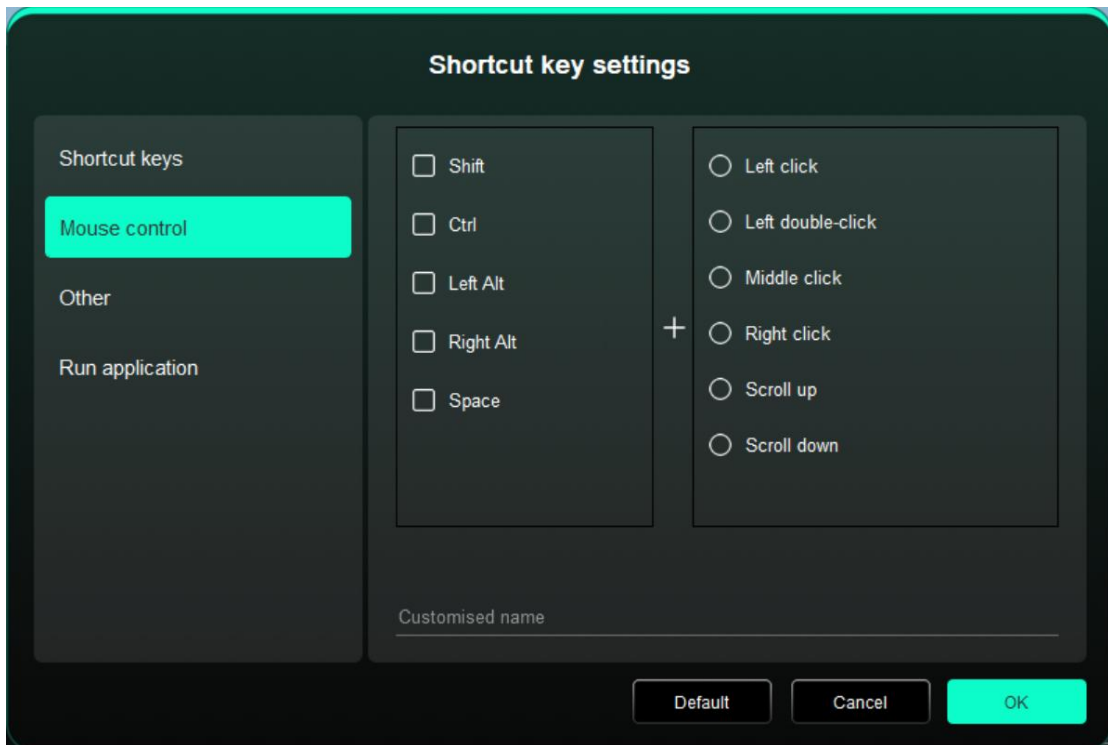

Establezca la combinación de teclas del ratón y el teclado. Con "Shift" y "Clic Izquierdo" seleccionadas, las acciones de acceso directo se pueden habilitar en la aplicación que admite tales combinaciones de teclas.

➤ Otro

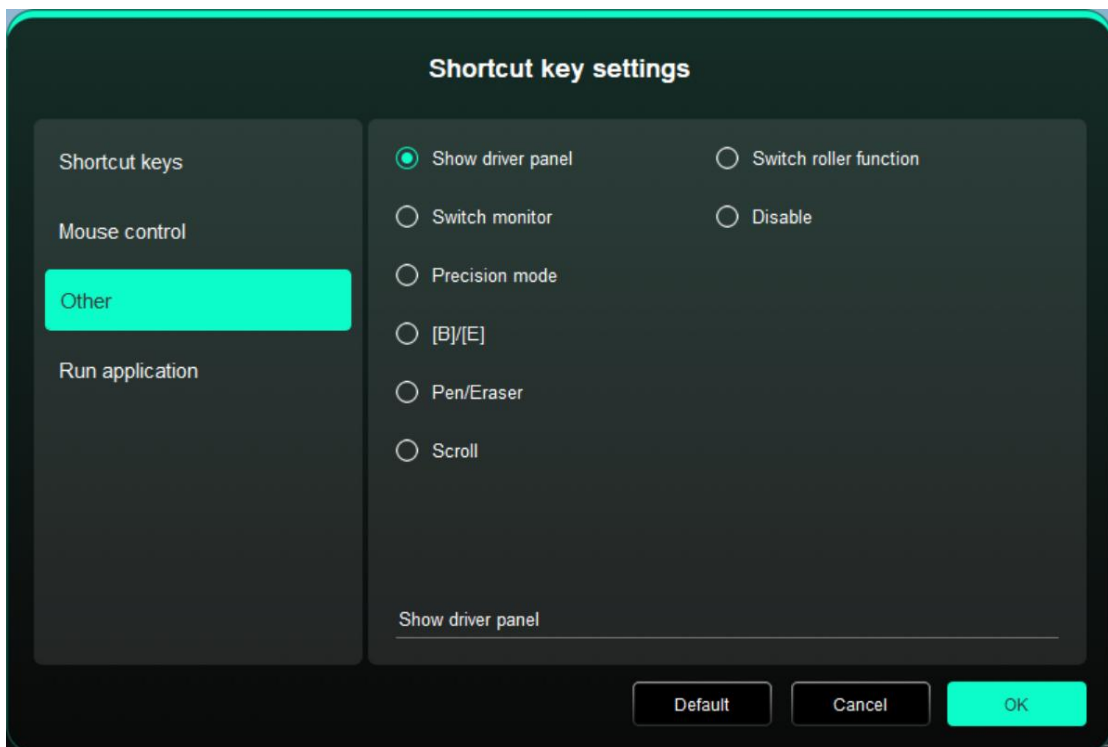

La tecla actual se puede configurar para otras funciones rápidas además de los atajos de teclado y el ratón:

Mostrar paneles del controlador: Muestra rápidamente el panel de Configuración del controlador.

Cambiar monitor: cuando hay múltiples dispositivos de visualización, puede mapear el cursor a otros dispositivos de visualización.

Modo de precisión: Limite el área de trabajo del dispositivo a un área determinada. Esta función puede permitirle crear dibujos más detallados.

[B]/[E]: Conmutación de funciones entre lápiz y borrador para muy pocas aplicaciones.

Lápiz/Borrador: Conmutación de funciones entre pinceles y borrador para la mayoría de las aplicaciones.

Desplazamiento: El desplazamiento puede realizarse con el lápiz al presionar y mantener presionado el botón correspondiente.

Cambiar la función del Anillo 1: Cambiar la función de rueda.

Desactivar: No se activará ninguna función cuando se presione la tecla.

➤ Ejecutar aplicación

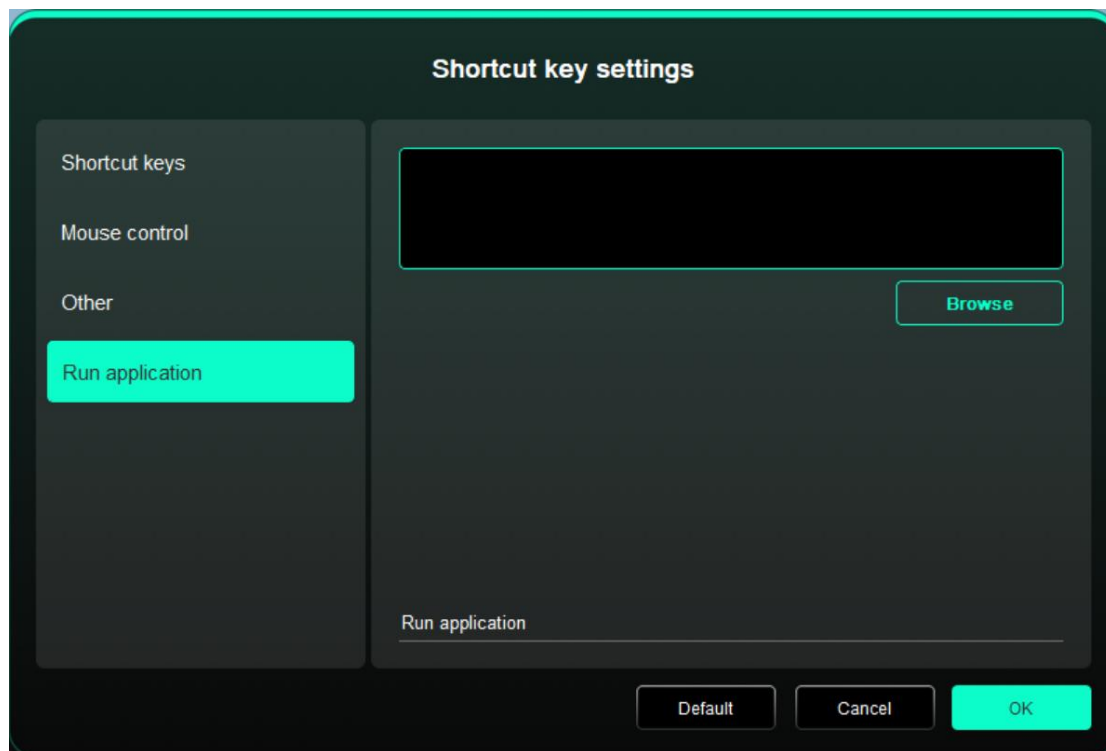

Inicie rápidamente la aplicación correspondiente a través de teclas exprés: Haga clic en Navegar y seleccione la aplicación requerida, luego presiona la tecla para abrir rápidamente la aplicación.

6. Rueda de desplazamiento

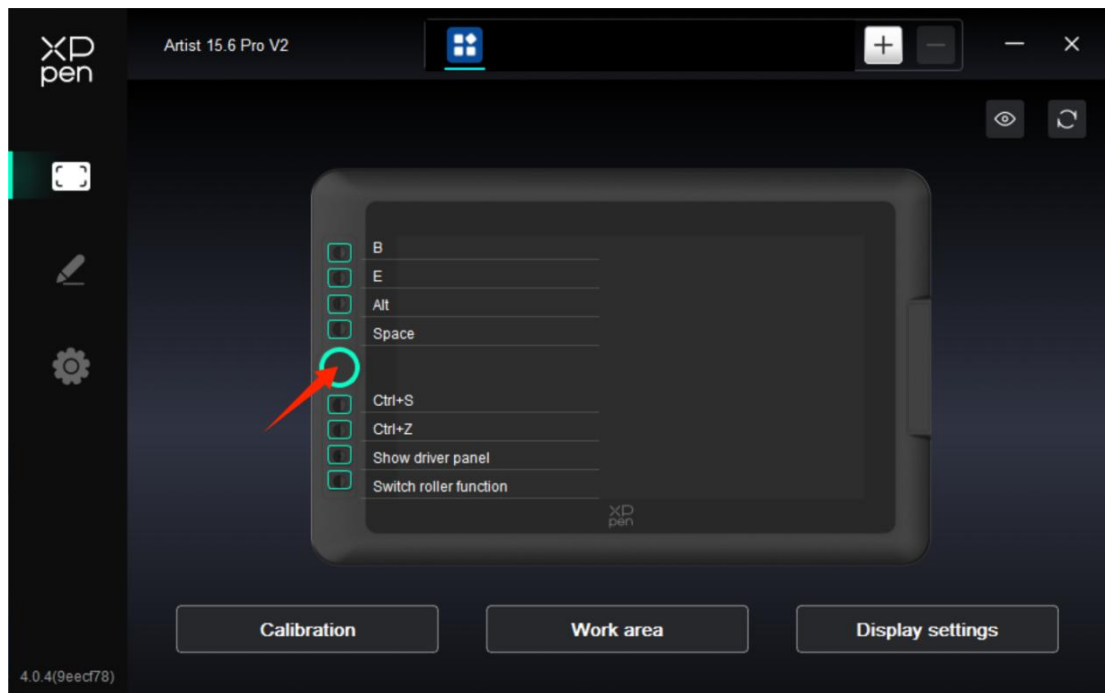

Haga clic en la posición del botón correspondiente en la imagen del dispositivo para personalizar su función.

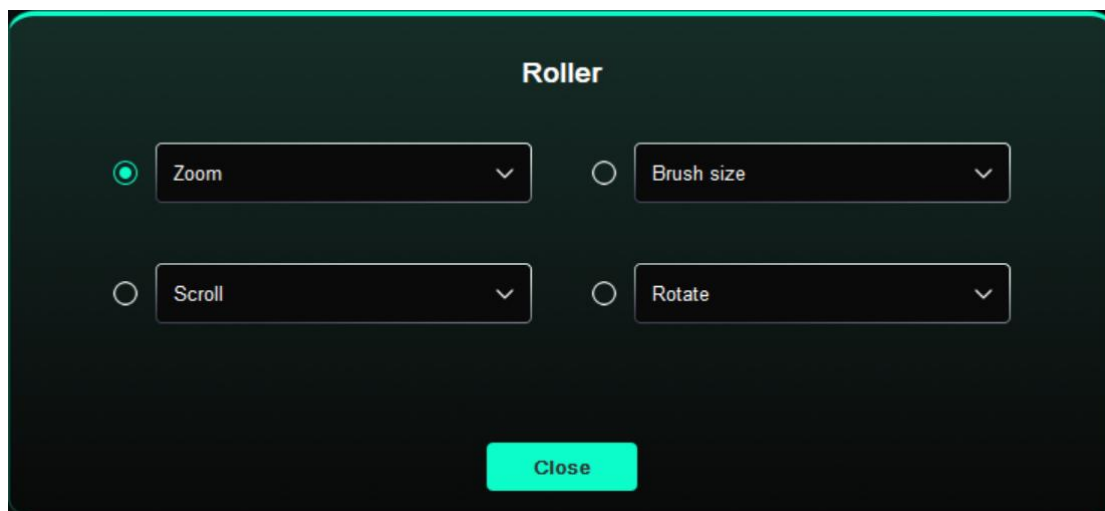

El controlador permite las funciones de zoom (predeterminado), pincel, desplazamiento y rotación.

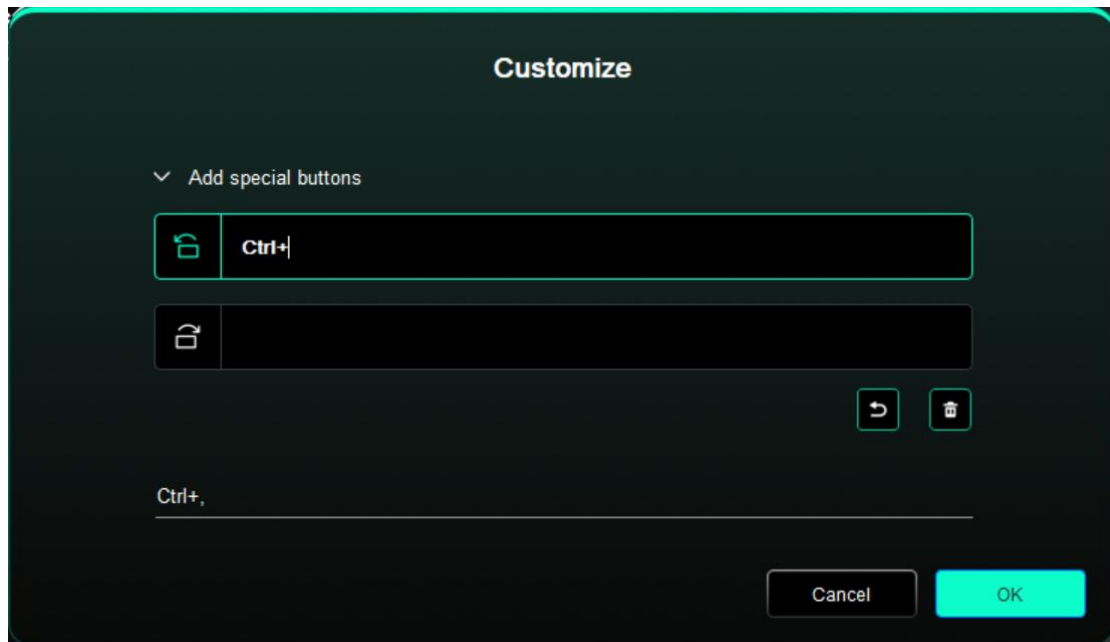

Haga clic en Personalizar desde el menú desplegable de cada grupo de funciones de la rueda, luego puede escribir la tecla o combinación de teclas que desee configurar desde el teclado para personalizar la función de la rueda en el sentido de las agujas del reloj y en sentido antihorario.

Ajustes del Lápiz

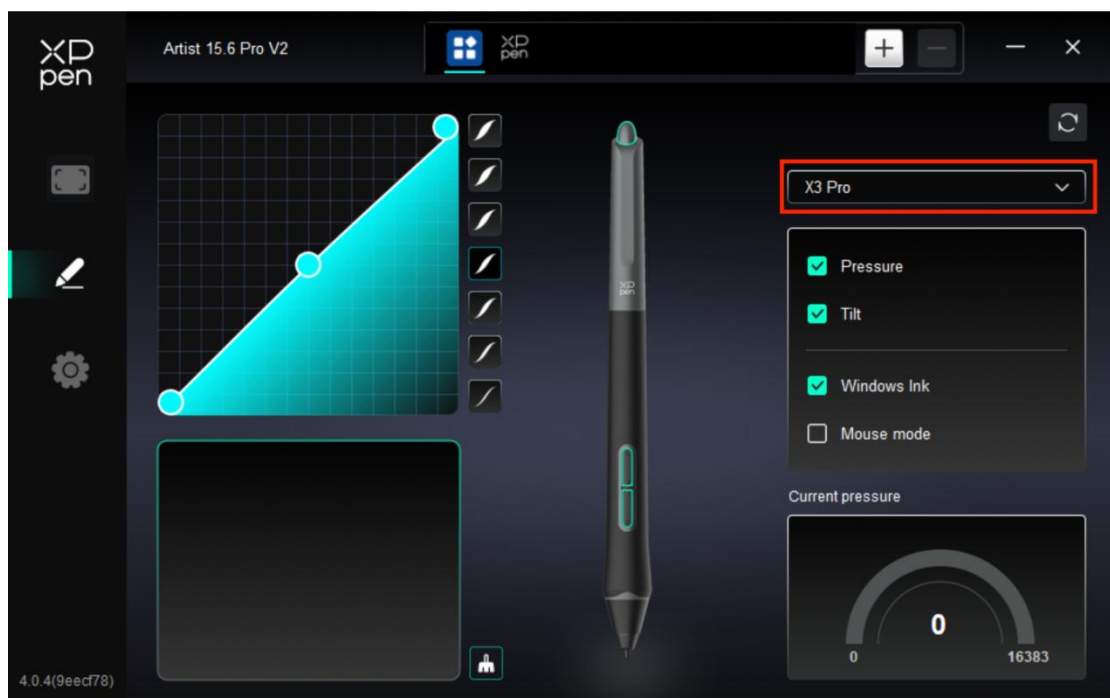

- Cuando el lápiz esté dentro del área de trabajo, el dispositivo reconocerá el lápiz y lo agregará al controlador. El lápiz debe ser compatible con el dispositivo.
- Puede hacer clic en el menú desplegable del nombre del lápiz a la derecha y seleccionar el lápiz correspondiente para configurar. Cuando use el lápiz, el controlador cambiará automáticamente a las configuraciones personalizadas del lápiz.

1. Teclas del Lápiz

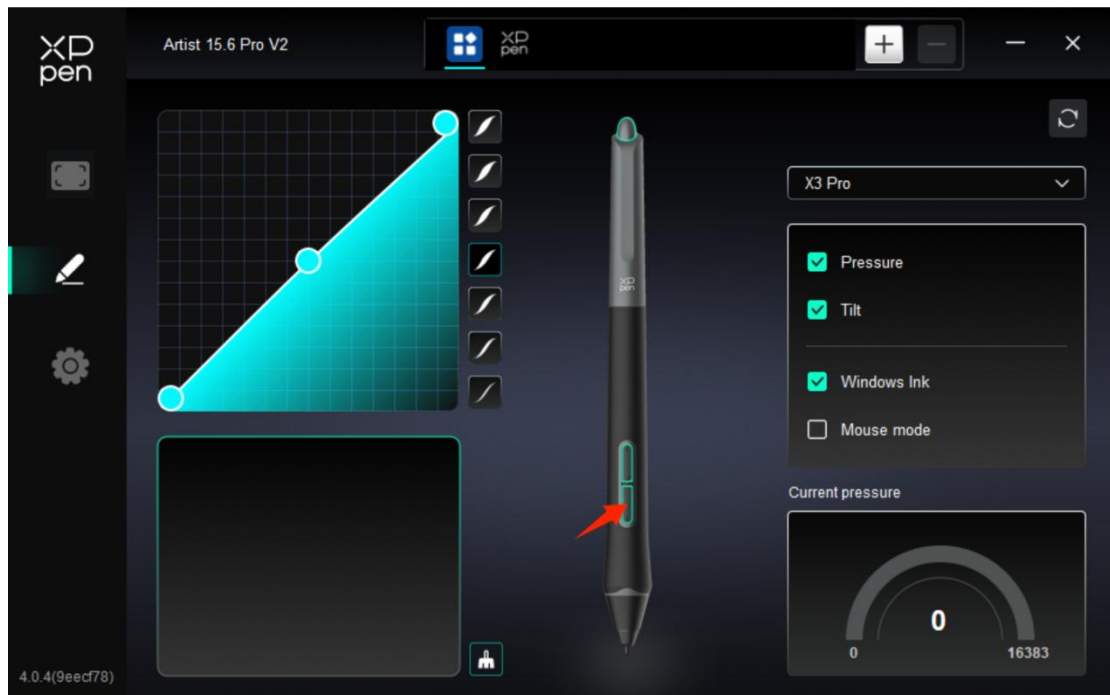

Haga clic en la posición de las teclas del lápiz en la imagen para abrir la interfaz de configuración de teclas rápidas, luego podrá personalizar las Configuraciones.

El modo de operación específico de la configuración de funciones personalizadas es el mismo que el modo de operación en Configuración del Producto -> Uso del Controlador -> Configuración del Dispositivo -> Teclas exprés mencionado anteriormente.

2. Presión

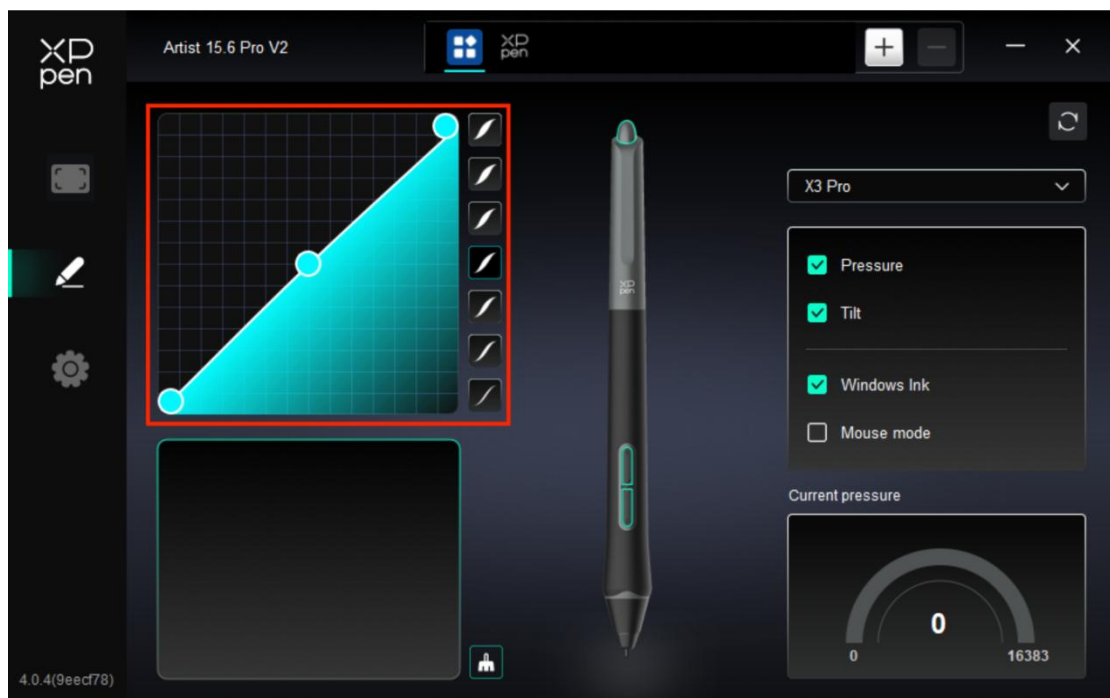

➤ Curva de Presión

Puede ajustar la presión manualmente ajustando la Curva de Presión o haciendo clic en Opciones de Presión Predefinidas en la columna derecha.

Puede usar el lápiz para dibujar libremente en la tabla de dibujo en la parte inferior izquierda, lo que le ayudará a sentir de manera más intuitiva el efecto del pincel con la presión predefinida.

➤ Presión Actual

Pruebe el valor específico de la presión que genera al usar el lápiz en este momento.

➤ Presión

Si está desactivado, no sentirá la presión al usar el lápiz. Cuando use el lápiz, el efecto del pincel no cambiará debido al nivel de presión.

➤ Inclinación

Si está cerrado, se desactivará el efecto de inclinación del lápiz.

3. Otro

➤ Windows Ink (solo para Windows)

Si su principal uso del dispositivo es para pintar, por favor, no lo desactive.

Si necesita utilizar esta función en Microsoft Office/Whiteboard u otro software, no la desactive.

➤ Modo de ratón

En este modo, el lápiz funciona como un ratón, es decir, cuando levanta el lápiz, el cursor se queda donde estaba cuando lo levantó.

Si está seleccionado, puede ajustar la velocidad de movimiento del cursor en el dispositivo.

Si este parámetro no está seleccionado, el modo de lápiz se utiliza de forma predeterminada.

Configuración del controlador

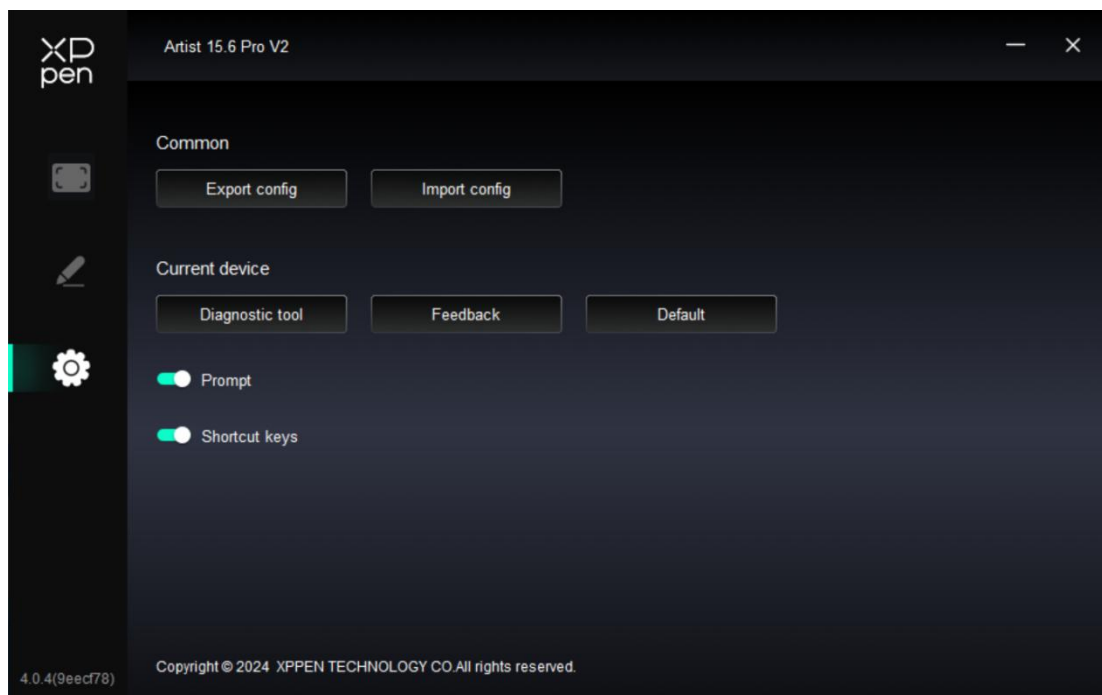

1. Común

- Importar y Exportar configuración

Puede importar/exportar configuraciones para leer o guardar sus ajustes.

Esta función solo está disponible para el mismo sistema operativo.

2. Dispositivo actual

- Herramienta de diagnóstico

Puede utilizar la herramienta de diagnóstico en caso de que surja algún problema mientras utiliza el controlador.

- Comentarios

Si tiene alguna pregunta o sugerencia durante el uso del controlador, puede darnos sus comentarios a través de esta página.

- Mensaje

Si está cerrado, al presionar una tecla, no se mostrará ninguna indicación de tecla en la parte inferior de la pantalla.

- Teclas expés

Si está cerrado, desactive las funciones de todas las teclas del dispositivo.

9. Desinstalación del Controlador

a) Windows

Vaya a Inicio -> Configuración -> Aplicaciones -> Aplicaciones y Funciones, encuentre "Pentablet" y luego haga clic con el botón izquierdo en "Descargar" según las indicaciones.

b) Mac

Vaya a Ir -> Aplicaciones, busque XPPen Pen Tablet Pro, y haga clic en "UninstallPenTablet" según las indicaciones.

c) Linux

Deb: Ingrese el comando "sudo dpkg -r XPPenLinux" y ejecute el comando;

Rpm: Ingrese el comando "sudo rpm -e XPPenLinux" y ejecute el comando;

Tag.gz: Descomprima el archivo. Introduzca el comando "sudo". Arrastre uninstall.sh a la ventana y ejecute el comando.

Preguntas Frecuentes

1. No se muestra nada o pantalla negra en la pantalla gráfica.

- 1) Verifique si el dispositivo está conectado correctamente a la fuente de alimentación.
- 2) Verifique si el cable está conectado correctamente.
- 3) Verifique si el indicador de encendido es azul. Si no, revise el cable y reinicie el dispositivo.
- 4) Si la señal es inestable, verifique si el puerto del cable está estable.

2. La computadora falla en reconocer el dispositivo.

- 1) Compruebe si el puerto USB de su computadora utilizado funciona normalmente. Si no, use otro puerto USB.

3. El lápiz no funciona.

- 1) Asegúrese de que está utilizando el lápiz que originalmente viene con su dispositivo.
- 2) Asegúrese de haber instalado el controlador correctamente y verifique si los ajustes del lápiz del controlador son normales.

4. El software de dibujo no puede detectar la presión del lápiz mientras el cursor puede moverse.

- 1) Compruebe si el software de dibujo admite la presión del lápiz.
- 2) Descargue los últimos archivos de instalación del controlador del sitio web de XPPen y verifique si la presión del lápiz es normal en el controlador.
- 3) Antes de instalar el controlador, apague el software antivirus y el software de gráficos.
- 4) Desinstale los controladores para otras pantallas gráficas antes de la instalación.
- 5) Reinicie su computadora después de completar la instalación.
- 6) Si la presión del lápiz es normal en el controlador (Windows: asegúrese de que Windows Ink esté habilitado en los ajustes del lápiz del controlador), ejecute el software de dibujo y vuelva a probarlo.

5. El cursor se desvía.

- 1) Confirme el mapeo del controlador.
- 2) Calibre el lápiz con el controlador.

6. Latencia de línea al dibujar con el software.

1) Compruebe si la configuración de la computadora (CPU y GPU) cumple con los requisitos de configuración recomendados para el software de dibujo instalado, y optimice las funciones relacionadas a través de la configuración de acuerdo con las preguntas frecuentes publicadas en el sitio web oficial del software de dibujo.



The terms HDMI, HDMI High-Definition Multimedia Interface, HDMI trade dress and the HDMI Logos are trademarks or registered trademarks of HDMI Licensing Administrator, Inc.